

# AMMER AG Rümlang

KUNSTSTOFFSPRITZGUSS – ELEKTROARTIKEL – WERKZEUGBAU



|  | Ammer Nummer | ELDAS Nummer   | Dimensionen (immer Innenmasse in mm)   | Material (EN 60670-01:05) |
|--|--------------|----------------|--|---------------------------|
| <i>Zurzeit kein Bild</i>   | 1001         | 372 501<br>857 | Normalverputz<br>60 x 50<br>8 vorbereitete Rohreinführungen Ø<br>20                            | PE weiss<br>(bis 650°C)   |
| <b>UP Einbaudose</b>   |              |                |  |                           |
| <i>Zurzeit kein Bild</i>   | 1002         | 372 501<br>847 | Sparverputz<br>60 x 50<br>8 vorbereitete Rohreinführungen Ø<br>20                              | PE weiss<br>(bis 650°C)   |
| <b>UP Einbaudose</b>   |              |                |  |                           |
|  | 1003         | 372 201<br>747 | 70x70x52<br>9 vorbereitete Rohreinführungen Ø<br>20<br>3 vorbereitete Rohreinführungen Ø<br>25 | PE grau<br>(bis 850°C)    |

CH-8153 Rümlang, Glattalstr. 525

Fax +41-44 817 04 89

MWSt 219 570

[info@ammer.ch](mailto:info@ammer.ch)

[www.ammer.ch](http://www.ammer.ch)

# AMMER AG Rümlang

KUNSTSTOFFSPRITZGUSS – ELEKTROARTIKEL – WERKZEUGBAU



| Super Kombidose  |          |                |   |                        |
|--|----------|----------------|---|------------------------|
|   | 1004     | 372 101<br>747 | 70x70x52<br>11 vorbereitete Rohreinführungen Ø<br>20<br>2 vorbereitete Rohreinführungen Ø<br>25                   | PE grau<br>(bis 850°C) |
| UP Kombidose   |          |                |   |                        |
| <i>Zurzeit kein Bild</i>   | 1004/3-1 | 372 800<br>007 |   | PE grau<br>(bis 850°C) |
|  | 1005     | 372 104<br>747 | Mit Trennwand<br>70x130x52<br>10 vorbereitete Rohreinführungen Ø<br>20<br>4 vorbereitete Rohreinführungen Ø<br>25 | PE grau<br>(bis 850°C) |

CH-8153 Rümlang, Glattalstr. 525

Fax +41-44 817 04 89

MWSt 219 570



[info@ammer.ch](mailto:info@ammer.ch)

[www.ammer.ch](http://www.ammer.ch)

# AMMER AG Rümlang

KUNSTSTOFFSPRITZGUSS – ELEKTROARTIKEL – WERKZEUGBAU



| UP Kombidose  |      |                |   |                        |
|---|------|----------------|---|------------------------|
|    | 1006 | 372 204<br>747 | Mit Trennwand<br>70x130x52<br>12 vorbereitete Rohreinführungen Ø<br>20<br>2 vorbereitete Rohreinführungen Ø<br>25 | PE grau<br>(bis 850°C) |
| 2er Superkombi  |      |                |   |                        |
|    | 1007 | 372 101<br>447 | 60x60x45<br>8 vorbereitete Rohreinführungen Ø<br>20<br>3 vorbereitete Rohreinführungen Ø<br>25                    | PE grau<br>(bis 850°C) |
| UP Einbaudose   |      |                |   |                        |
|  | 1008 | 372 104<br>447 | 60x120x45<br>6 vorbereitete Rohreinführungen Ø<br>20<br>3 vorbereitete Rohreinführungen Ø<br>25                   | PE grau<br>(bis 650°C) |

CH-8153 Rümlang, Glattalstr. 525

Fax +41-44 817 04 89

MWSt 219 570

[info@ammer.ch](mailto:info@ammer.ch)

[www.ammer.ch](http://www.ammer.ch)

# AMMER AG Rümlang

KUNSTSTOFFSPRITZGUSS – ELEKTROARTIKEL – WERKZEUGBAU



| UP Einbaudose |      |                |  |                         |
|---------------|------|----------------|--|-------------------------|
|               | 1009 | 372 101<br>047 | 60x60x35<br>8 vorbereitete Rohreinführungen Ø 20<br>3 vorbereitete Rohreinführungen Ø 25   | PE weiss<br>(bis 650°C) |
| UP Einbaudose |      |                |  |                         |
|               | 1011 | 155 010<br>047 | 82x82x45<br>2 vorbereitete Rohreinführungen Ø 16<br>8 vorbereitete Rohreinführungen Ø 20<br>6 vorbereitete Rohreinführungen Ø 25<br>3 vorbereitete Rohreinführungen Ø 32<br><br>Aufgrund der aktuell gültigen Normen ist dieser Artikel neu ohne Gewindestange und Messingmutter | PE grau<br>(bis 850°C)  |

CH-8153 Rümlang, Glattalstr. 525

Fax +41-44 817 04 89

MWSt 219 570



[info@ammer.ch](mailto:info@ammer.ch)

[www.ammer.ch](http://www.ammer.ch)

# AMMER AG Rümlang

KUNSTSTOFFSPRITZGUSS – ELEKTROARTIKEL – WERKZEUGBAU



| UP Schlauf- und Abzweigdose  |      |                |  |                        |
|--|------|----------------|--|------------------------|
|   | 1012 | 155 010<br>247 | 82x82x45<br>4 vorbereitete Rohreinführungen Ø<br>16<br>8 vorbereitete Rohreinführungen Ø<br>20<br>6 vorbereitete Rohreinführungen Ø<br>25<br>3 vorbereitete Rohreinführungen Ø<br>32<br><br>Aufgrund der aktuell gültigen Normen<br>ist dieser Artikel neu ohne<br>Gewindestange und Messingmutter | PE grau<br>(bis 850°C) |
| UP Schlauf- und Abzweigdose  |      |                |  |                        |
|  | 1013 | 155 010<br>447 | 82x82x45<br>8 vorbereitete Rohreinführungen Ø<br>20<br>4 vorbereitete Rohreinführungen Ø<br>25<br>1 vorbereitete Rohreinführungen Ø<br>32<br><br>Aufgrund der aktuell gültigen Normen<br>ist dieser Artikel neu ohne<br>Gewindestange und Messingmutter  | PE grau<br>(bis 850°C) |

CH-8153 Rümlang, Glattalstr. 525

Fax +41-44 817 04 89

MWSt 219 570



[info@ammer.ch](mailto:info@ammer.ch)

[www.ammer.ch](http://www.ammer.ch)

# AMMER AG Rümlang

KUNSTSTOFFSPRITZGUSS – ELEKTROARTIKEL – WERKZEUGBAU



| UP Schlauf- und Abzweigdose  |      |                |  |                        |
|--|------|----------------|--|------------------------|
|   | 1014 | 155 011<br>047 | 82x82x70<br>20 vorbereitete Rohreinführungen Ø 20<br>10 vorbereitete Rohreinführungen Ø 25<br>3 vorbereitete Rohreinführungen Ø 32<br><br>Aufgrund der aktuell gültigen Normen ist dieser Artikel neu ohne Gewindestange und Messingmutter | PE grau<br>(bis 850°C) |
| UP Schlauf- und Abzweigdose  |      |                |  |                        |
|  | 1015 | 155 011<br>247 | 82x82x80<br>20 vorbereitete Rohreinführungen Ø 20<br>10 vorbereitete Rohreinführungen Ø 25<br>3 vorbereitete Rohreinführungen Ø 32<br><br>Aufgrund der aktuell gültigen Normen ist dieser Artikel neu ohne Gewindestange und Messingmutter | PE grau<br>(bis 850°C) |

CH-8153 Rümlang, Glattalstr. 525

Fax +41-44 817 04 89

MWSt 219 570



[info@ammer.ch](mailto:info@ammer.ch)

[www.ammer.ch](http://www.ammer.ch)

# AMMER AG Rümlang

KUNSTSTOFFSPRITZGUSS – ELEKTROARTIKEL – WERKZEUGBAU



|   |        |                |  |             |
|---|--------|----------------|--|-------------|
| <b>Abdeckplatte mit Wählscheibe, schraubbar</b>                                   |        |                |  |             |
|  | 1016   | 155 913<br>047 | Wählscheibe: L, K, W, T+T, S, T<br>140x140   |             |
| <b>Abdeckplatte mit Wählscheibe, schraubbar</b>                                   |        |                |  |             |
|  | 1017   | 155 910<br>047 | Wählscheibe: L, K, W, T+T, S, T<br>115x115x5 | Bakelit     |
| <b>Abdeckplatte mit Wählscheibe, schraubbar</b>                                   |        |                |  |             |
| <i>1017 in Thermoplast</i>  | 1017-T | 155 912<br>057 | Wählscheibe: L, K, W, T+T, S, T<br>115x115x5 | Thermoplast |
| <b>Abdeckplatte mit Wählscheibe, schraubbar</b>                                   |        |                |  |             |
| <i>1017 in braun</i>  | 1017-B | 155 910<br>447 | Wählscheibe: L, K, W, T+T, S, T<br>115x115x5 | Bakelit     |
| <b>Abdeckplatte mit Wählscheibe, schraubbar</b>                                   |        |                |  |             |
| <i>1017 in schwarz</i>  | 1017-S | 155910<br>547  | Wählscheibe: L, K, W, T+T, S, T<br>115x115x5 | Bakelit     |

CH-8153 Rümlang, Glattalstr. 525

Fax +41-44 817 04 89

MWSt 219 570



[info@ammer.ch](mailto:info@ammer.ch)

[www.ammer.ch](http://www.ammer.ch)

# AMMER AG Rümlang

KUNSTSTOFFSPRITZGUSS – ELEKTROARTIKEL – WERKZEUGBAU



|  |        |                |  |             |
|--|--------|----------------|--|-------------|
| <b>Dichtungsplatte</b>   |        |                |  |             |
|  | 1023   | 155 909<br>047 | Dichtungsplatte 100x100                      | PE Blau     |
| <b>Abdeckplatte mit Wählscheibe steckbar</b>                                       |        |                |  |             |
|  | 1025   | 155 911<br>047 | Wählscheibe: L, K, W, T+T, S, T<br>115x115x5 | Bakelit     |
| <b>Abdeckplatte mit Wählscheibe steckbar</b>                                       |        |                |  |             |
| <i>wie 1025 in Thermoplast</i>   | 1025-T | 155 913<br>057 | Wählscheibe: L, K, W, T+T, S, T<br>115x115x5 | Thermoplast |

CH-8153 Rümlang, Glattalstr. 525

Fax +41-44 817 04 89

MWSt 219 570

[info@ammer.ch](mailto:info@ammer.ch)

[www.ammer.ch](http://www.ammer.ch)



# AMMER AG Rümlang

KUNSTSTOFFSPRITZGUSS – ELEKTROARTIKEL – WERKZEUGBAU



|   |        |                |  |         |
|---|--------|----------------|--|---------|
| <b>Abdeckplatte mit Wählscheibe steckbar</b>  |        |                |  |         |
| <i>wie 1025 in braun</i>  | 1025-B | 155 911<br>447 | Wählscheibe: L, K, W, T+T, S, T<br>115x115x5 | Bakelit |
| <b>Abdeckplatte mit Wählscheibe steckbar</b>  |        |                |  |         |
| <i>wie 1025 in schwarz</i>  | 1025-S | 155 911<br>547 | Wählscheibe: L, K, W, T+T, S, T<br>115x115x5 | Bakelit |
| <b>Abdeckplatte mit Wählscheibe steckbar</b>  |        |                |  |         |
|  | 1026   | 155 914<br>047 | Wählscheibe: L, K, W, T+T, S, T<br>140x140   | Bakelit |

CH-8153 Rümlang, Glattalstr. 525

Fax +41-44 817 04 89

MWSt 219 570

[info@ammer.ch](mailto:info@ammer.ch)

[www.ammer.ch](http://www.ammer.ch)

# AMMER AG Rümlang

KUNSTSTOFFSPRITZGUSS – ELEKTROARTIKEL – WERKZEUGBAU



|   |      |                |  |                        |
|---|------|----------------|--|------------------------|
| <b>Trennwand</b>  |      |                |  |                        |
| <i>Zurzeit kein Bild</i>  | 1031 | 372 800<br>047 | Trennwand für Dosen<br>1005/1006/1008  | PE grau<br>(bis 850°C) |
| <b>UP Schlauf- und Abzweigdose</b>  |      |                |  |                        |
|  | 1061 | 155 012<br>047 | 130x170x70<br>22 vorbereitete Rohreinführungen Ø<br>20<br>14 vorbereitete Rohreinführungen Ø<br>25<br>10 vorbereitete Rohreinführungen Ø<br>32<br>10 vorbereitete Rohreinführungen Ø<br>40 | PE grau<br>(bis 850°C) |

CH-8153 Rümlang, Glattalstr. 525

Fax +41-44 817 04 89

MWSt 219 570

[info@ammer.ch](mailto:info@ammer.ch)

[www.ammer.ch](http://www.ammer.ch)

# AMMER AG Rümlang

KUNSTSTOFFSPRITZGUSS – ELEKTROARTIKEL – WERKZEUGBAU



| Universal-Abzweig- und Schlaufdose   |      |                |  |                        |
|--|------|----------------|--|------------------------|
|  | 1063 | 155 013<br>047 | 56x110x110<br>17 vorbereitete Rohreinführungen Ø<br>20<br>10 vorbereitete Rohreinführungen Ø<br>25<br>4 vorbereitete Rohreinführungen Ø<br>32<br>1 vorbereitete Rohreinführungen Ø<br>16<br><br>Aufgrund der aktuell gültigen Normen<br>ist dieser Artikel neu ohne<br>Gewindestange und Messingmutter | PE grau<br>(bis 850°C) |
| 3er Kombi-Einbaudose   |      |                |  |                        |
| <p style="text-align: center;"><i>Zurzeit kein Bild</i></p>                        | 1066 | 372 107<br>847 | 55x70x188<br>15 vorbereitete Rohreinführungen Ø<br>20<br>8 vorbereitete Rohreinführungen Ø<br>25   | PE grau<br>(bis 850°C) |

# AMMER AG Rümlang

KUNSTSTOFFSPRITZGUSS – ELEKTROARTIKEL – WERKZEUGBAU



| <b>UP Schlauf- und Abzweigdose</b>   |        |                |  |                        |
|--|--------|----------------|--|------------------------|
|  | 1068   | 155 000<br>047 | 131x131x61<br>20 vorbereitete Rohreinführungen Ø 20<br>16 vorbereitete Rohreinführungen Ø 25<br>4 vorbereitete Rohreinführungen Ø 32 | PE grau<br>(bis 850°C) |
| <b>Abdeckplatte mit Bohrung</b>  |        |                |  |                        |
| <i>Zurzeit kein Bild</i>   | 1070-1 | 374 163<br>009 | 86x86<br>Bohrung: 1x43   | Bakelit                |
| <b>Abdeckplatte mit Bohrung</b>  |        |                |  |                        |
| <i>Zurzeit kein Bild</i>   | 1070-2 | 374 223<br>009 | 86x146<br>Bohrung: 2x43  | Bakelit                |
| <b>Abdeckplatte mit Bohrung</b>  |        |                |  |                        |
| <i>Zurzeit kein Bild</i>   | 1070-3 | 374 301<br>009 | 86x206<br>Bohrung: 3x43  | Bakelit                |

CH-8153 Rümlang, Glattalstr. 525

Fax +41-44 817 04 89

MWSt 219 570

[info@ammer.ch](mailto:info@ammer.ch)

[www.ammer.ch](http://www.ammer.ch)

# AMMER AG Rümlang

KUNSTSTOFFSPRITZGUSS – ELEKTROARTIKEL – WERKZEUGBAU



|  |      |                |  |         |
|--|------|----------------|--|---------|
| <b>Abdeckplatte ohne Wählscheibe</b>   |      |                |  |         |
|  | 1080 | 155 900<br>047 | 115x115x5                                  | Bakelit |
| <b>Abdeckplatte mit Wählscheibe</b>  |      |                |  |         |
| <i>Zurzeit kein Bild</i>   | 1081 | 155 912<br>047 | Wählscheibe: L, K, W, T+T, S, T<br>165x205 | Bakelit |
| <b>Kombination Dose/Platte</b>   |      |                |  |         |
| 1011/1025  | 1089 | 155 010<br>147 |  |         |
| <b>Kombination Dose/Platte</b>   |      |                |  |         |
| 1012/1017  | 1090 | 155 010<br>347 |  |         |
| <b>Kombination Dose/Platte</b>   |      |                |  |         |
| 1013/1017  | 1091 | 155 010<br>547 |  |         |

CH-8153 Rümlang, Glattalstr. 525

Fax +41-44 817 04 89

MWSt 219 570

[info@ammer.ch](mailto:info@ammer.ch)

[www.ammer.ch](http://www.ammer.ch)

# AMMER AG Rümlang

KUNSTSTOFFSPRITZGUSS – ELEKTROARTIKEL – WERKZEUGBAU



|                                |      |                |  |  |
|--------------------------------|------|----------------|--|--|
| <b>Kombination Dose/Platte</b> |      |                |  |  |
| 1014/1017                      | 1092 | 155 011<br>147 |  |  |
| <b>Kombination Dose/Platte</b> |      |                |  |  |
| 1015/1017                      | 1093 | 155 011<br>347 |  |  |
| <b>Kombination Dose/Platte</b> |      |                |  |  |
| 1061/1081                      | 1094 | 155 012<br>147 |  |  |
| <b>Kombination Dose/Platte</b> |      |                |  |  |
| 5016/1025                      | 1095 | 155 011<br>547 |  |  |
| <b>Kombination Dose/Platte</b> |      |                |  |  |
| 1062/1081                      | 1096 | 155 012<br>347 |  |  |

CH-8153 Rümlang, Glattalstr. 525

Fax +41-44 817 04 89

MWSt 219 570

[info@ammer.ch](mailto:info@ammer.ch)

[www.ammer.ch](http://www.ammer.ch)

# AMMER AG Rümlang

KUNSTSTOFFSPRITZGUSS – ELEKTROARTIKEL – WERKZEUGBAU

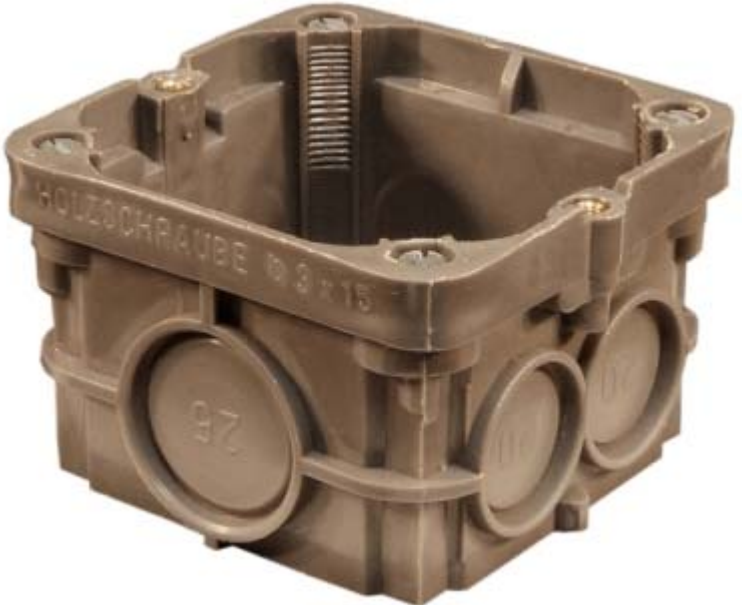

| UP Einbaudose  |      |                |  |                        |
|--|------|----------------|--|------------------------|
|  | 5003 | 372 201<br>457 | 60x60x45<br>8 vorbereitete Rohreinführungen Ø<br>20<br>3 vorbereitete Rohreinführungen Ø<br>25<br>Für Grundplattenmontage mittels<br>Holzschrauben | PE grau<br>(bis 850°C) |

CH-8153 Rümlang, Glattalstr. 525

Fax +41-44 817 04 89

MWSt 219 570

[info@ammer.ch](mailto:info@ammer.ch)

[www.ammer.ch](http://www.ammer.ch)

# AMMER AG Rümlang

KUNSTSTOFFSPRITZGUSS – ELEKTROARTIKEL – WERKZEUGBAU



| UP Einbaudose  |      |                |   |                        |
|--|------|----------------|---|------------------------|
|  A brown plastic mounting box (Einbaudose) with a rectangular shape and a slightly raised top. It features six circular openings on the front face, arranged in two rows of three. The top edge has several small protrusions and indentations. The material appears to be a textured plastic. | 5004 | 372 204<br>457 | 60x120x45<br>6 vorbereitete Rohreinführungen Ø<br>20<br>3 vorbereitete Rohreinführungen Ø<br>25<br>Für Grundplattenmontage mittels<br>Holzschrauben | PE grau<br>(bis 850°C) |

CH-8153 Rümlang, Glattalstr. 525

Fax +41-44 817 04 89

MWSt 219 570

[info@ammer.ch](mailto:info@ammer.ch)

[www.ammer.ch](http://www.ammer.ch)



# AMMER AG Rümlang

KUNSTSTOFFSPRITZGUSS – ELEKTROARTIKEL – WERKZEUGBAU



| UP Schlauf- und Abzweigdose   |      |                |   |                        |
|---|------|----------------|---|------------------------|
|  | 5016 | 155 011<br>447 | 82x82x70<br>20 vorbereitete Rohreinführungen Ø<br>20<br>10 vorbereitete Rohreinführungen Ø<br>25<br>3 vorbereitete Rohreinführungen Ø<br>32<br><br>Aufgrund der aktuell gültigen Normen<br>ist dieser Artikel neu ohne<br>Gewindestange und Messingmutter | PE grau<br>(bis 850°C) |

CH-8153 Rümlang, Glattalstr. 525

Fax +41-44 817 04 89

MWSt 219 570

[info@ammer.ch](mailto:info@ammer.ch)

[www.ammer.ch](http://www.ammer.ch)

# AMMER AG Rümlang

KUNSTSTOFFSPRITZGUSS – ELEKTROARTIKEL – WERKZEUGBAU



| Abdeckplatte steckbar   |         |                |       |         |
|---|---------|----------------|-------|---------|
|   | 5045-St | 374 194<br>009 | 86x86 | Bakelit |
| Abdeckplatte ohne Bohrung   |         |                |       |         |
|  | 5045-0  | 374 160<br>009 | 86x86 | Bakelit |

CH-8153 Rümlang, Glattalstr. 525

Fax +41-44 817 04 89

MWSt 219 570



[info@ammer.ch](mailto:info@ammer.ch)

[www.ammer.ch](http://www.ammer.ch)

# AMMER AG Rümlang

KUNSTSTOFFSPRITZGUSS – ELEKTROARTIKEL – WERKZEUGBAU



| Abdeckplatte (Zentrumschraube)  |        |                |       |                        |
|---|--------|----------------|-------|------------------------|
|   | 5045-1 | 374 187<br>009 | 86x86 | Bakelit                |
| Abdeckplatte mit 2 Ecklöchern   |        |                |       |                        |
|  | 5045-2 | 374 195<br>009 | 86x86 | PE grau<br>(bis 850°C) |

CH-8153 Rümlang, Glattalstr. 525

Fax +41-44 817 04 89

MWSt 219 570



[info@ammer.ch](mailto:info@ammer.ch)

[www.ammer.ch](http://www.ammer.ch)

# AMMER AG Rümlang

KUNSTSTOFFSPRITZGUSS – ELEKTROARTIKEL – WERKZEUGBAU



| Abdeckplatte mit 4 Ecklöchern   |        |                |       |         |
|---|--------|----------------|-------|---------|
|   | 5045-4 | 374 197<br>009 | 86x86 | Bakelit |
| Abdeckplatte für Telefonanschluss   |        |                |       |         |
|  | 5046   | 974 588<br>047 | 86x86 | Bakelit |

CH-8153 Rümlang, Glattalstr. 525

Fax +41-44 817 04 89

MWSt 219 570

[info@ammer.ch](mailto:info@ammer.ch)

[www.ammer.ch](http://www.ammer.ch)

# AMMER AG Rümlang

KUNSTSTOFFSPRITZGUSS – ELEKTROARTIKEL – WERKZEUGBAU



|                                       |         |                |   |                        |
|---------------------------------------|---------|----------------|---|------------------------|
| <b>Abdeckplatte steckbar</b>          |         |                |   |                        |
| <i>Wie 5045-St</i>                    | 5048-St | 971 429<br>047 |   | Bakelit                |
| <b>Abdeckplatte ohne Bohrung</b>      |         |                |   |                        |
| <i>Wie 5048-0</i>                     | 5048-0  | 374 160<br>309 |   | Bakelit                |
| <b>Abdeckplatte (Zentrumschraube)</b> |         |                |   |                        |
| <i>Wie 5048-1</i>                     | 5048-1  | 374 194<br>309 |   | Bakelit                |
| <b>Abdeckplatte mit 2 Ecklöchern</b>  |         |                |   |                        |
| <i>Wie 5048-2</i>                     | 5048-2  | 374 195<br>309 |   | Bakelit                |
| <b>Abdeckplatte mit 4 Ecklöchern</b>  |         |                |   |                        |
| <i>Wie 5048-4</i>                     | 5048-4  | 374 197<br>309 |   | Bakelit                |
| <b>NIS-1</b>                          |         |                |   |                        |
| <i>Zurzeit kein Bild</i>              | 5075    | 974 504<br>047 | Steckbar für Kombinationen<br>57x64<br>4 seitlich vorbereitete<br>Rohreinführungen Ø 20<br>1 seitlich vorbereitete<br>Rohreinführungen Ø 25<br>2 im Boden vorbereitete<br>Rohreinführungen Ø 20 | PE grau<br>(bis 850°C) |

CH-8153 Rümlang, Glattalstr. 525

Fax +41-44 817 04 89

MWSt 219 570

[info@ammer.ch](mailto:info@ammer.ch)

[www.ammer.ch](http://www.ammer.ch)

# AMMER AG Rümlang

KUNSTSTOFFSPRITZGUSS – ELEKTROARTIKEL – WERKZEUGBAU



| NIS-Universal-Kombieinbaudosen |      |                |  |                        |
|--------------------------------|------|----------------|--|------------------------|
|                                |      |                |  |                        |
|                                |      |                | Steckbar für Kombinationen<br>57x64  |                        |
| <i>Zurzeit kein Bild</i>       | 5076 | 372 501<br>647 | 4 seitlich vorbereitete<br>Rohreinführungen Ø 20<br>1 seitlich vorbereitete<br>Rohreinführungen Ø 25<br>2 im Boden vorbereitete<br>Rohreinführungen Ø 20 | PE grau<br>(bis 850°C) |

CH-8153 Rümlang, Glattalstr. 525

Fax +41-44 817 04 89

MWSt 219 570

[info@ammer.ch](mailto:info@ammer.ch)

[www.ammer.ch](http://www.ammer.ch)